

Dane aktualne na dzień: 17-05-2026 15:37

Link do produktu: <https://utih.pl/opaska-slimakowa-60-80-nierdzewna-12mm-teger-p-29218.html>



Opaska ślimakowa 60-80 nierdzewna 12mm TEGER

Cena	3,29 zł
Numer katalogowy	T-W2-60-80-S
Kod producenta	T-W2-60-80-S
Kod EAN	5902287207989
Długość (mm)	80
Materiał	stal nierdzewna
Średnica	60
Szerokość	12
Waga produktu z opakowaniem jednostkowym	0.9
Rodzaj	opaska ślimakowa
Marka	Teger
Kod producenta	T-W2-60-80-S
EAN (GTIN)	5902287207989

Opis produktu

Opaska zaciskowa wzmocniona 60-80 ślimakowa (obejma W2 - stal nierdzewna) szerokość 12mm TEGER



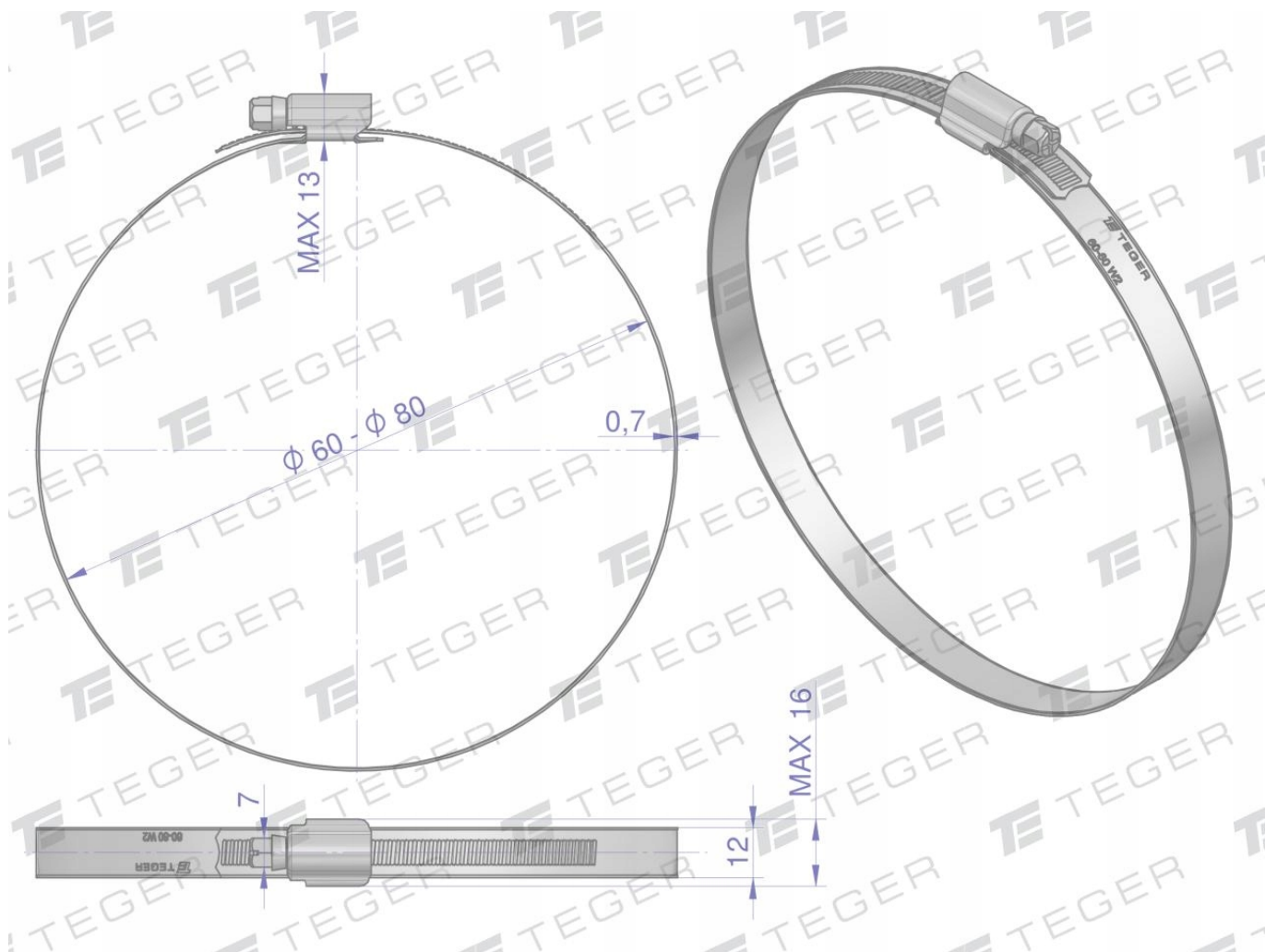

Opaska zaciskowa wzmacniana 60-80 ślimakowa skręcana (obejma W2 - stal nierdzewna) szerkość 12mm TEGER. Opaski zaciskowe ślimakowe - łatwe w montażu: śrubokręt lub klucz, trwałe, duża siła zaciskająca.

